

# SUBLIMEZ

ÉDITION



BORÉALE

VOS

# EXTÉRIEURS



S.A.S. CARNIEL SONAPLAST



Être bien entouré, c'est essentiel

**MAINE CLOTURES**

# ÊTRE BIEN ENTOURÉ, C'EST ESSENTIEL

## PARLONS DE VOS EXTÉRIEURS

Votre jardin, votre terrasse, votre façade... sont autant d'éléments qui constituent vos extérieurs, ils sont le prolongement de votre maison et s'apparentent parfois à de véritables pièces à vivre. Pour s'y sentir bien et les transformer en véritables espaces de vie, quoi de plus naturel que d'exiger esthétique, pour le plaisir des yeux, et fonctionnalité, pour votre confort.



## UNE MARQUE DE CONFIANCE

Il y a plus de 20 ans, la marque MAINE CLOTURES est née, de l'expérience de l'entreprise Groupe MAINE. Un savoir-faire industriel et artisanal qui a permis à la marque de grandir et d'évoluer pour proposer des produits pour l'aménagement extérieur toujours plus performants et innovants, en s'adaptant aux besoins esthétiques des propriétaires et aux besoins techniques des installateurs.

## AVOIR LE CHOIX

### Esthétique

Parce que tous les goûts sont dans la nature, nous nous adaptons à tous les styles et proposons de nombreux modèles, tous personnalisables (matériau, coloris, décors...) pour assouvir les envies et besoins de chacun.

### Fonctionnalité

Parce que chaque configuration peut être différente, quoi de plus normal que de souhaiter motoriser ou non son produit, adapter son type d'ouverture à son espace, le personnaliser selon le niveau d'intimité désiré...



Avec sa marque **MAINE CLÔTURES**, Groupe **MAINE** conçoit et assemble des produits finis **sur-mesure** et de **haute qualité** pour l'habitat individuel (portails, clôtures, volets et portes de garage), avec **le goût de l'innovation et du détail**.

Toute l'équipe de **MAINE CLÔTURES** a à cœur de **vous apporter le meilleur**, que ce soit en termes de produits ou de services.



### Configurateur 3D

Imaginez & visualisez votre projet  
avec



**MIRAGE**  
mp



# SOMMAIRE

## CÔTÉ JARDIN

MAINE CLÔTURES a développé  
autour de sa marque **2 UNIVERS**

**Portails, portillons et clôtures**, dans l'univers JARDIN, trouvez des solutions pour délimiter vos espaces extérieurs et en faire de véritables espaces de vie à votre image.

FAITES LE **CHOIX**  
**D'HARMONISER**  
VOTRE FAÇADE  
AVEC VOTRE  
AMÉNAGEMENT  
EXTÉRIEUR

## CÔTÉ MAISON

Dans l'univers MAISON, découvrez un large panel de **volets battants, coulissants, roulants, persiennes et portes de garage** pour répondre à toutes les ouvertures et tous les styles. Retrouvez cet univers dans l'édition AURORE.

**Esthétisme, matériau, finition...**

Trouvez la solution idéale  
selon **vos besoins** et **vos envies**.

Découvrez nos autres brochures :

En téléchargement  
sur notre site internet  
[www.maine-clotures.com](http://www.maine-clotures.com)

- Catalogue Côté Maison • Édition AURORE  
- Brochure • Édition AURORE BORÉALE

## 6 PORTAILS & PORTILLONS

### 2 COLLECTIONS

ACTUELLE 10

INTEMPORELLE 24

## 42 CLÔTURES

### 2 COLLECTIONS

ACTUELLE 44

INTEMPORELLE 54

## 64 GUIDE DE CHOIX PORTAILS

## 68 LES POINTS TECHNIQUES

## 72 GUIDE DE CHOIX CLÔTURES

## 76 NOS POINTS FORTS

# NOS VALEURS

DEPUIS +  
DE **60**  
ANS

Depuis plus de 60 ans, Groupe MAINE reste attachée à des valeurs telles que la valorisation du territoire, de l'économie locale et l'application d'une politique environnementale. Cet engagement sur des pratiques responsables (tri sélectif, politique anti gaspillage, recyclage des chutes de profilés...) traduit une réelle volonté de limiter notre impact environnemental et est également un véritable révélateur de notre éthique d'entreprise !



## L'EXIGENCE AU QUOTIDIEN

Depuis plus de **30 ans**, Groupe MAINE s'est engagée volontairement dans une démarche qualité basée sur l'amélioration continue grâce à un système de management par la qualité. De l'écoute du client à la livraison, en passant par la conception, la fabrication et le conditionnement : une véritable maîtrise de la qualité.

### Une implication dans les moindres détails

Chaque produit est réalisé par une équipe qui en prend le plus grand soin à chaque étape, du montage, à l'emballage, en passant par la finition.



SITE DE FABRICATION certifié iso 9001

## PRODUITS CONÇUS POUR DURER

Investir dans un portail, une clôture ou des fermetures, c'est dans un objectif de long terme. C'est pourquoi nous fabriquons des produits faits pour durer.

Nos portails en finition PVC bénéficient d'une ossature en aluminium, afin de les rendre aussi résistants que les portails ALU. Le PVC est le matériau idéal, particulièrement résistant face aux diverses agressions quotidiennes, et dans les zones aux conditions climatiques sévères, notamment en bord de mer.

La robustesse de nos volets et portes de garage assure au produit une longue durée de vie. Pour assurer la longévité de l'esthétisme, le thermolaquage de nos produits en aluminium est labellisé **QualiLaquage et QualiMarine**.

## ECO-CONCEPTION & ENVIRONNEMENT

Nous nous appuyons sur les compétences techniques de notre équipe riche de nombreuses années. Un savoir-faire qui, par une politique de recherche permanente et quotidienne de l'efficacité, et de formation volontaire, garantit la performance de nos collaborateurs et l'innovation dans de nouveaux processus et de nouveaux produits. Limiter l'impact environnemental de nos produits est essentiel et l'ensemble de nos collaborateurs y est sensibilisé. La prise en compte de l'enjeu écologique dans le développement de nos produits fait partie intégrante de chaque projet. Nous utilisons pour leur fabrication des matériaux entièrement recyclables : l'aluminium et le PVC.

## SÉCURITÉ

La sécurité est également une priorité que nous appliquons vis-à-vis de nos salariés, de nos clients et des utilisateurs de nos produits. Nos différents produits sont donc conformes aux normes en vigueur selon leur utilisation. La protection des utilisateurs et la qualité de nos fabrications sont le leitmotiv de nos conceptions.

## FABRICATION FRANÇAISE

MAINE CLOTURES, c'est plus de **60 ans d'expérience** du marché de la clôture Made in France ! Une expérience du sur-mesure qui nous permet de comprendre et répondre aux attentes du particulier et du professionnel.

Nous favorisons les **circuits courts**, avec une sélection de fournisseurs en grande majorité français et même de **transporteurs locaux**. Une politique de proximité qui s'inscrit dans notre démarche environnementale, **responsable et durable**.



# CHEZ MAINE CLÔTURES,

## NOUS SAVONS QUE LES ENVIES DES UNS NE CORRESPONDENT PAS AUX ENVIES DE TOUS...

Chez MAINE CLÔTURES, notre offre est conçue pour répondre à toutes les envies, et nous nous adaptons à vos demandes. Votre recherche de la perfection, trouve alors sa réponse.

ET PARCE QUE VOUS ÊTES UNIQUE, nous vous proposons des produits sur-mesure, répondant à vos attentes particulières.

Que vous aimiez les dernières tendances,

Que vous soyez à la pointe de la technologie,

Que votre sens du détail reflète votre personnalité,

Ou que vous préféreriez le charme de l'authenticité...

### SÉCURITÉ

Rien n'est plus normal que de vouloir se sentir en sécurité chez soi. Avec nos produits, profitez de vos espaces en toute sérénité, en protégeant les ouvertures de votre maison.



### ESTHÉTISME

Offrez à votre habitation, un habillage extérieur à votre image. Que vous optiez pour un style traditionnel, sophistiqué, unique, ou bien moderne, nous avons le produit qui s'harmonisera avec le style de votre habitation.



### PÉRENNITÉ

Nous vous garantissons des produits soignés et de qualité qui résistent à l'usure du temps. Depuis 60 ans, nos produits sont fabriqués en France, dans le respect des normes, et vous assure un produit fiable pour une tranquillité d'esprit.



### CONFORT

Volets, porte de garage, portail, faites le choix de produits faciles à utiliser au quotidien. Et pour votre confort, optez pour la domotique et pilotez l'intégralité avec votre smartphone.



### INTIMITÉ

Vous souhaitez être tranquille et profiter de votre cocon en famille ou entre amis ? Ouverts ou fermés vers l'extérieur, nos produits sauront répondre parfaitement à vos attentes.



### INSTALLATEURS PARTENAIRES

Un large réseau de professionnels vous conseille et vous accompagne pour mettre en œuvre les meilleures solutions techniques et esthétiques.



ESTHÉTIQUE  
INTIMITÉ



# PORTAILS & PORTILLONS

## UN EXTÉRIEUR SUR-MESURE PERSONNALISÉ !

Investir dans un portail ou un portillon, c'est faire un choix durable. C'est pourquoi il est important de choisir un portail et/ou un portillon qui corresponde à la fois à vos attentes et à votre habitation. Tous nos portails & portillons sont **conçus sur-mesure** et **personnalisables** pour permettre d'apporter son empreinte sur le modèle choisi.

**Chaque modèle de portail est disponible en portillon.**

Deux collections ont été créées pour vous guider dans votre choix : Les collections **Actuelle** et **Intemporelle**.

Ces deux collections rassemblent aussi bien les tendances du moment que les styles classiques et incontournables.

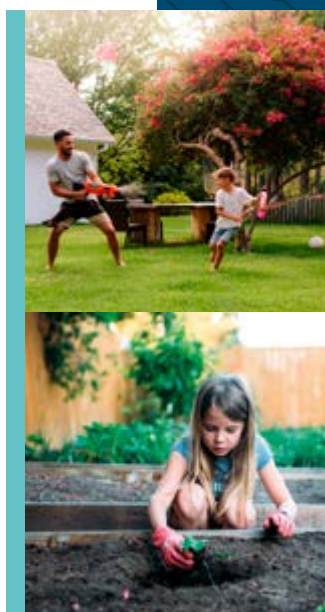



# 2 COLLECTIONS

## POUR RÉPONDRE À TOUTES

# LES ENVIES

### COLLECTION **ACTUELLE**

UNE GAMME DANS L'AIR DU TEMPS

P. 10



SÉRIE **PERCEPTION**



SÉRIE **SUGGESTION**



SÉRIE **INSPIRATION**

### COLLECTION **INTEMPORELLE**

STYLES SOBRES ET INDÉMODABLES

P. 24



SÉRIE **GÉNÉRATION**



SÉRIE **RESPIRATION**



SÉRIE **FERRONNE**

# DEUX LIGNES

## POUR VOTRE PORTAIL OU PORTILLON



### ACTIVE

Une ligne qui a du style, des lignes **sobres** et **contemporaines** avec ses montants de **96 x 50 mm**.



### EXCLUSIVE

Une ligne de **haute technicité**. Des montants de **110 x 80 mm** pour des portails battants ou coulissants allant jusqu'à 6 m.

	MONTANTS	96 x 50 mm	110 x 80 mm
	GONDS	<b>Multiréglable</b> <ul style="list-style-type: none"> <li>• au coloris du portail</li> <li>• réglage facile</li> <li>• compatible poteau Easy</li> </ul>	<b>« Ultimate » système breveté</b> <ul style="list-style-type: none"> <li>• au coloris du portail</li> <li>• réglage facile</li> <li>• fixation invisible</li> <li>• compatible poteau Easy</li> <li>• système anti dégon dage</li> <li>• ouverture 180° intérieur</li> </ul>
	GONDS AXIAUX	Gond multiréglable ou gond 1 fixation associé avec crapaudine	Gond axial associé avec crapaudine ou platine sur pilier en partie basse.
	GOND RÉGULATEUR DE PENTE	de <b>7 à 18 %</b>	de <b>2 à 18 %</b>
	LARGEUR <i>(selon modèle)</i>	Jusqu'à <b>4300 mm</b> battant Jusqu'à <b>5550 mm</b> coulissant	Jusqu'à <b>6050 mm</b> battant et coulissant
	TRAVERSEES	<b>85 x 32 mm</b> en PVC et en ALU	<b>100 x 50 mm</b> en ALU <b>96 x 50 mm</b> en PVC
	HAUTEUR <i>(selon modèle)</i>	Jusqu'à <b>2000 mm</b> battant Jusqu'à <b>1800 mm</b> coulissant	Jusqu'à <b>2200 mm</b> battant Jusqu'à <b>2000 mm</b> coulissant
	CYLINDRE	Cylindre classique <b>3 clés</b> incluses	Résistance à l'effraction Cylindre <b>anti-perçage</b> <b>5 clés</b> incluses
	BATTEMENT D'OBTURATION CÔTÉ GOND	Souple et noir	En aluminium au coloris du portail
	ARRÊTS DE VANTAUX	<b>Inclus</b> <i>(uniquement sur portail)</i>	<b>Inclus</b> <i>(uniquement sur portail)</i>





► **LIGNE Active**  
avec montants de **96 x 50 mm**  
et gonds **Multiréglables**

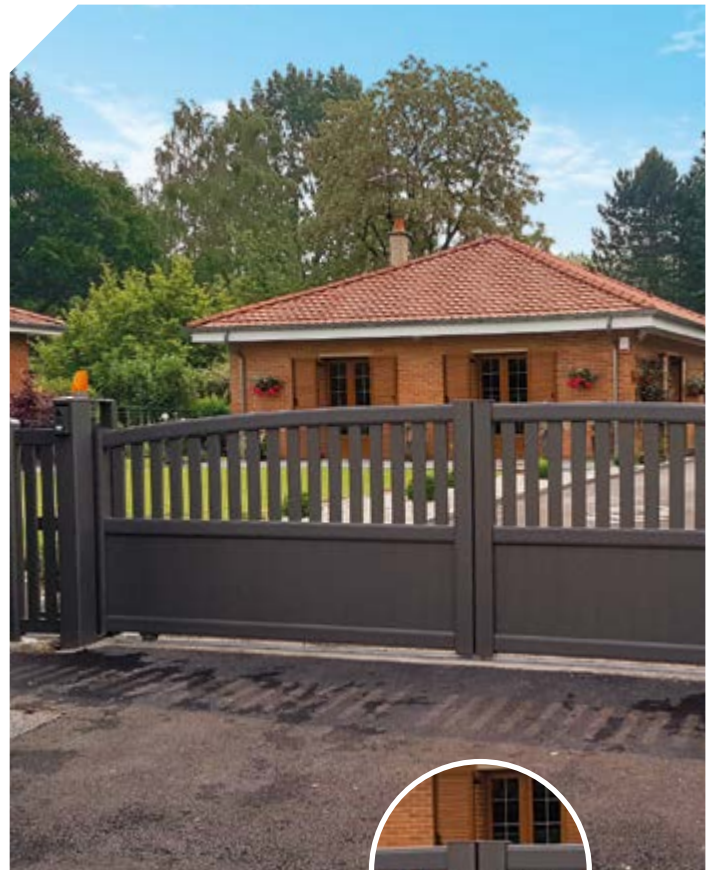

► **LIGNE Exclusive**  
avec montants de **110 x 80 mm**  
et gonds **Ultimate**

## LA PERSONNALISATION... JUSQUE DANS LE DÉTAIL

### Équipements **Active**



**Poignée palière**  
associée à l'option  
gâche électrique  
+ au coloris du portail\*



**Béquille et  
plaque de  
propreté**  
+ au coloris du portail\*



**Béquille et  
plaque de  
propreté aspect  
inox**  
(option)



**Sabot  
polyamide**  
(fourni de base)



**Poignée palière**  
(option gâche électrique)  
+ Coloris argent  
+ Faible encombrement  
+ Forme design



**Béquille au coloris  
du portail\***  
+ Association parfaite avec le portail  
+ Lignes sobres sans plaque de propreté



**Béquille aspect  
inox** (option)  
+ Pour un design plus contemporain



**Sabot  
polyamide**  
(fourni de base)

### Équipements **communs**



**Barre de tirage inox design**  
(option)  
+ Original et contemporain  
+ Matériau inoxydable



**Sabot  
Cupro Aluminium** (option)  
+ Résistance supérieure



**GOND  
MULTIRÉGLABLE**

\* coloris noir pour portail aspect bois



**GOND ULTIMATE**  
système breveté

# Portails & portillons

## LA COLLECTION **ACTUELLE**

### EN UN COUP D'ŒIL

Vous avez craqué pour la **collection Actuelle**  
et vous hésitez sur le modèle ?

Découvrez ci-dessous  
l'ensemble des séries et trouvez  
**celui qui vous correspond !**



#### SÉRIE **PERCEPTION**

p.12 à 15

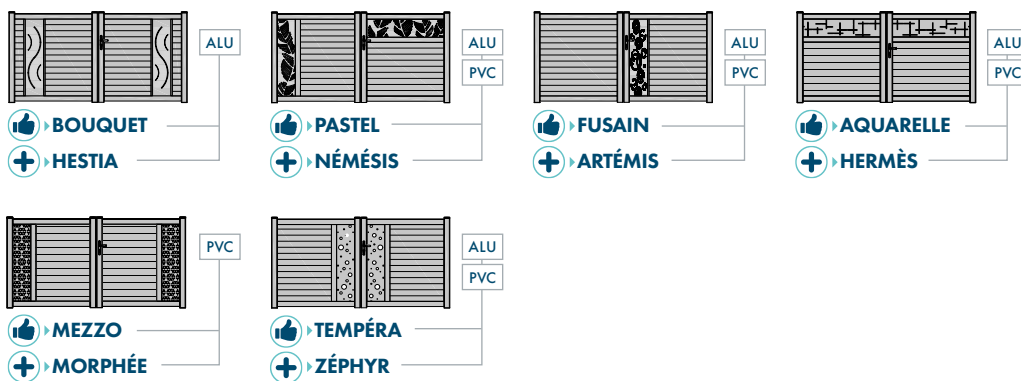

#### SÉRIE **SUGGESTION**

p.16 à 19

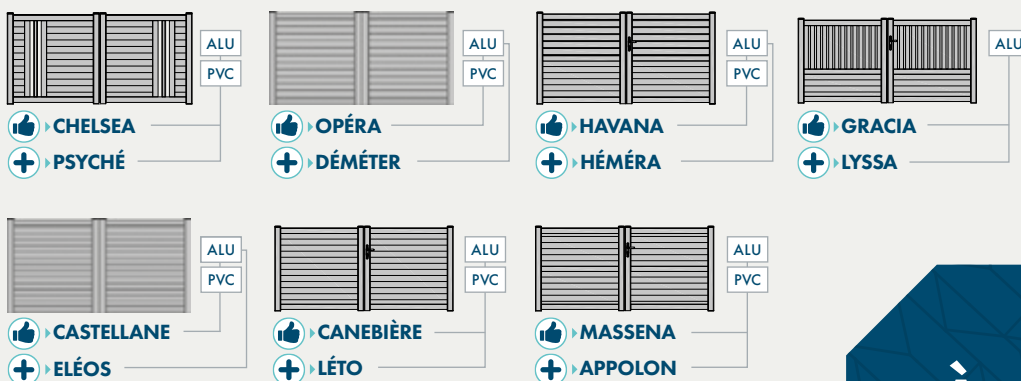

# À CHACUN





## SÉRIE **INSPIRATION**

p.20 à 23

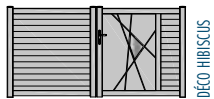

DÉCO HIBISCUS

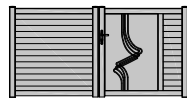

DÉCO VERMEIL

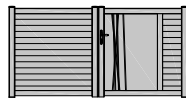

DÉCO PARME

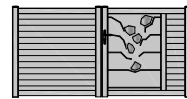

DÉCO DIGITALE

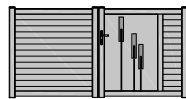

DÉCO CYCLOPE

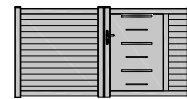

DÉCO PERCETO



DÉCO SONAR 61

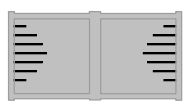

DÉCO SABLIER 62



DÉCO ALAMBIC 63



DÉCO ALUADIE 64



DÉCO LISÉRÉS 7



DÉCO COURBÉS 1



DÉCO COURBÉS 2



DÉCO CARRÉS 3

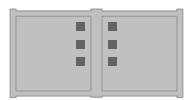

DÉCO CARRÉS 4



DÉCO BOONERANG 5

# SON STYLE

Plus d'infos  
sur l'ensemble de la  
**COLLECTION**



en flashant  
ce code

SÉRIE

# PERCEPTION



## LA DÉCOUPE **DANS TOUS SES ÉTATS**

Des motifs **tendances** et **élégants** pour donner une touche artistique à votre portail ou portillon. Pas moins de onze motifs sont disponibles pour ajouter graphiquement votre portail ou portillon plein de la série Perception.





**DEUX LIGNES** AU CHOIX  
POUR VOTRE PORTAIL/PORTILLON



**ACTIVE**

Montants de 96 x 50 mm



**EXCLUSIVE**

Montants de 110 x 80 mm

PLUS D'INFOS  
EN **PAGE 8**



# SÉRIE PERCEPTION

Réalisable en ouverture  
FUSION

+ d'infos  
P. 71



**BOUQUET** ALU



**HESTIA** ALU



**PASTEL** ALU PVC



**NÉMÉSIS** ALU PVC



**FUSAIN** ALU PVC



**ARTÉMIS** ALU PVC



**AQUARELLE** ALU PVC



**HERMÈS** ALU PVC

## ÉLÉMENTS DÉCORATIFS

Aluminium & PVC



IRIS



PLUIE



TROPIC



GALET



WOOD



CRISTAL

LA DÉCOUPE DANS TOUS SES ÉTATS  
chaque modèle **disponible en portillon**



LINE



BULLES



IVY



S



MAGNOLIA



**MEZZO** PVC



**MORPHÉE** PVC

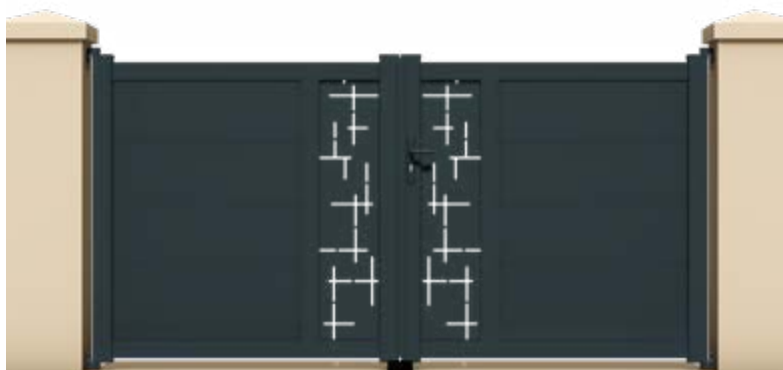

**TEMPÉRA** ALU PVC



**ZÉPHYR** ALU PVC



C'EST  
**INÉDIT !**

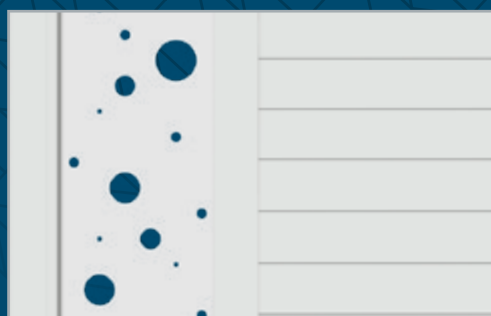

DÉCOUPE PVC

La découpe est également disponible sur les portails en  **finition PVC.**

SÉRIE

# SUGGESTION



## VIVONS HEUREUX **VIVONS CACHÉS**

Des portails et portillons **pleins** ou à lames **brise-vue** pour dissimuler subtilement le jardin. L'idéal si vous souhaitez vivre à l'abri des regards indiscrets.





**DEUX LIGNES** AU CHOIX  
POUR VOTRE PORTAIL/PORTILLON



**ACTIVE**

Montants de 96 x 50 mm



**EXCLUSIVE**

Montants de 110 x 80 mm

PLUS D'INFOS  
EN **PAGE 8**

# SÉRIE SUGGESTION



**GRACIA** ALU



**LYSSA** ALU

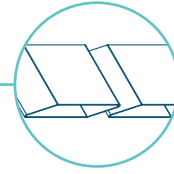

BRISE  
VUE

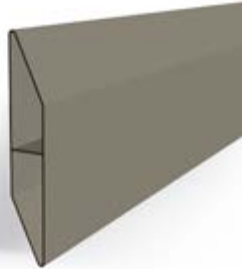

**OPÉRA** ALU  
PVC



**DÉMÉTER** ALU



**HAVANA** ALU  
PVC



**HÉMÉRA** ALU



**CHELSEA** ALU  
PVC



**PSYCHÉ** ALU  
PVC

La forme trapèze est idéale pour les zones **VENTÉES**

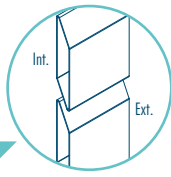

**CASTELLANE** ALU PVC



**ELÉOS** ALU

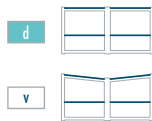

**MASSENA** ALU PVC



**APPOLON** ALU PVC

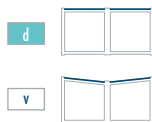

Réalisable en ouverture  
**FUSION**

+ d'infos  
**P. 71**



**CANEBIÈRE** ALU PVC



**LÉTO** ALU PVC

INNOVATION



DÉCOUVREZ  
**FUSION**

**OUVERTURE FUSION**

Portail battant avec portillon intégré

- Gain d'espace
- Accès piéton indépendant
- Système d'ouverture sécurisant et fiable





Portails & portillons

COLLECTION  
**ACTUELLE**

SÉRIE

# INSPIRATION



UNE DÉCORATION **CONTEMPORAINE**

Des modèles avec un **caractère unique** grâce à des motifs **graphiques** et **originaux** constitués d'insertions alunox ou gravés dans la masse.



**DEUX LIGNES** AU CHOIX  
POUR VOTRE PORTAIL/PORTILLON



**ACTIVE**

Montants de 96 x 50 mm



**EXCLUSIVE**

Montants de 110 x 80 mm

PLUS D'INFOS  
EN **PAGE 8**

# SÉRIE INSPIRATION

## 6 ÉLÉMENTS DÉCORATIFS

disponibles pour



ACTIVE

**GRAVURE** ALU



EXCLUSIVE

**RHÉA** ALU



décoration  
**HIBISCUS**

55



décoration  
**VERMEIL**

54



décoration  
**PARME**

53



ACTIVE

**TRANSFERT** ALU



EXCLUSIVE

**APHRODITE** ALU

< Éléments décoratifs alunox



Sonar 61

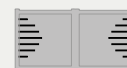

Sablier 62



Alambic 63



Alidade 64



décoration  
**DIGITALE**

56



Des motifs  
**GRAPHIQUES**

constitués d'insertions  
alunox ou gravés  
dans la masse pour  
une grande longévité

décoration  
**CYCLOPE**

51



décoration  
**DERCETO**

52

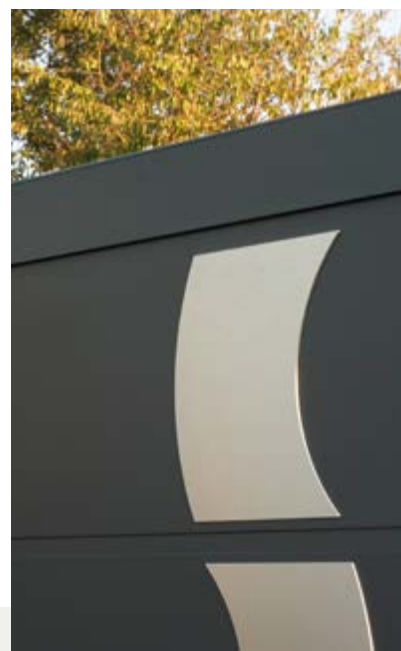

Réalisable  
en ouverture  
**FUSION**

+ d'infos  
p. 71



Liserés 7



Courbes 1



Carrés 3



Boomerang 5

Éléments  
décoratifs  
alunox >

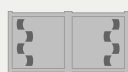

Courbes 2



Carrés 4



**ONIX** ALU



**HÉRA** ALU

Fusion possible uniquement pour Liserés 7

# Portails & portillons

## LA COLLECTION INTEMPORELLE

### EN UN COUP D'ŒIL

Vous avez craqué pour  
la **collection Intemporelle**  
et vous hésitez sur le modèle ?

Découvrez ci-dessous  
l'ensemble des séries et trouvez  
**celui qui vous correspond !**



## SÉRIE GÉNÉRATION

p.26 à 31

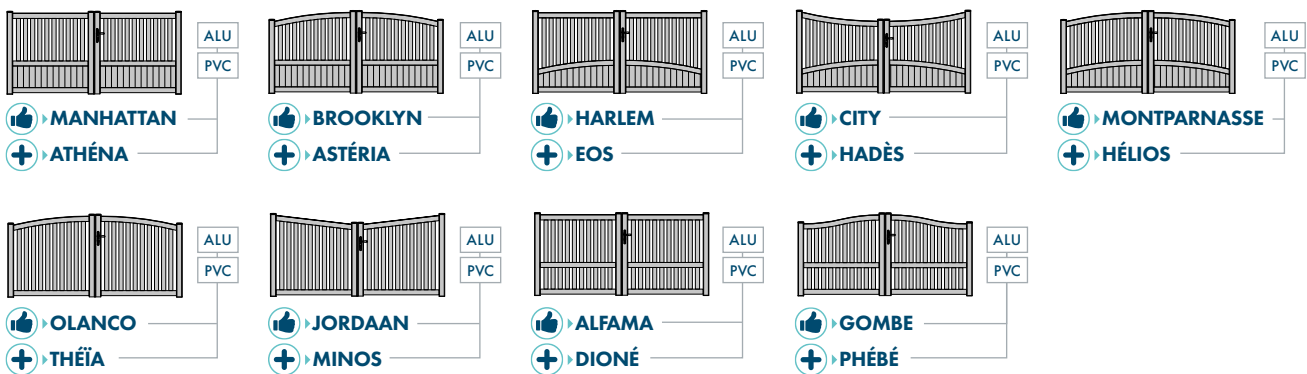

## SÉRIE RESPIRATION

p.32 à 35

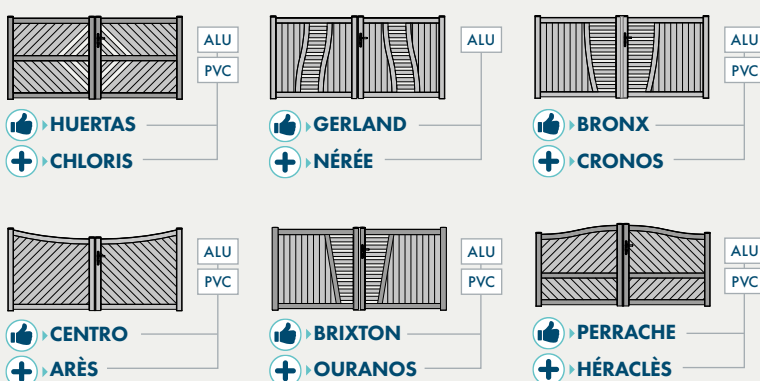

### AUTRES FORMES DISPONIBLES

Reportez-vous aux pages modèles de ces  
séries pour les découvrir !





## SÉRIE **FERRONNE**

p.36 à 41

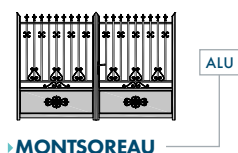

› **MONTSOREAU**



› **AMBOISE**

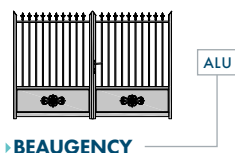

› **BEAUGENCY**



› **CHAMBORD**



› **CHAUMONT**



› **CHINON**



› **BRISSAC**



› **VILLANDRY**

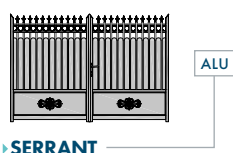

› **SERRANT**

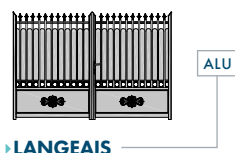

› **LANGAIS**

**À CHACUN  
SON STYLE**

Plus d'infos  
sur l'ensemble de la  
**COLLECTION**



en flashant  
ce code

Portails & portillons

COLLECTION

**INTEMPORELLE**

SÉRIE  
**GÉNÉRATION**



UNE OUVERTURE SUR **L'EXTÉRIEUR**

La série Génération arbore des **esthétismes sobres** et des **remplissages semi-ajourés** et **ajourés** pour délimiter votre habitation sans la dissimuler pour autant.





**DEUX LIGNES** AU CHOIX  
POUR VOTRE PORTAIL/PORTILLON



**ACTIVE**

Montants de 96 x 50 mm



**EXCLUSIVE**

Montants de 110 x 80 mm

PLUS D'INFOS  
EN **PAGE 8**



# SÉRIE GÉNÉRATION



**HARLEM** ALU PVC



**EOS** ALU PVC



**MANHATTAN** ALU PVC



**ATHÉNA** ALU PVC

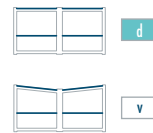

UNE OUVERTURE SUR L'EXTÉRIEUR  
chaque modèle **disponible en portillon**

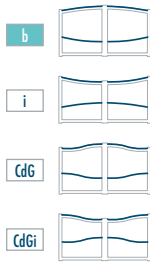

**CITY** ALU PVC  
ACTIVE

**HADÈS** ALU PVC  
EXCLUSIVE

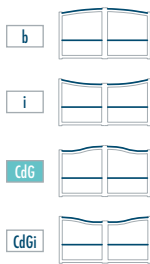

**BROOKLYN** ALU PVC  
ACTIVE

**ASTÉRIA** ALU PVC  
EXCLUSIVE

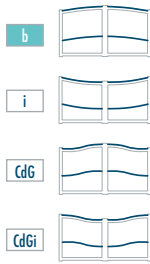

**MONTPARNASSE** ALU PVC  
ACTIVE

**HÉLIOS** ALU PVC  
EXCLUSIVE



**OLANCO** ALU PVC  
ACTIVE

**THÉIA** ALU PVC  
EXCLUSIVE

# SÉRIE GÉNÉRATION

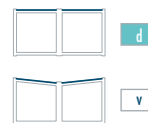

**JORDAAN** ALU PVC



**MINOS** ALU PVC

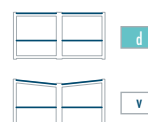

**ALFAMA** ALU PVC



**DIONÉ** ALU PVC



**GOMBE** ALU PVC



**PHÉBÉ** ALU PVC

## MOTORISATION

Pour **plus de confort**, vous pouvez automatiser votre portail. Maine Clôtures vous propose une gamme complète de moteurs.

Plus d'infos en page 68



 C'EST **MALIN !**



UNE OUVERTURE SUR L'EXTÉRIEUR  
chaque modèle **disponible en portillon**



Portails & portillons

COLLECTION

**INTEMPORELLE**

SÉRIE

# RESPIRATION



PARFAITEMENT **GÉOMÉTRIQUE**

Vous aimez quand les choses sont carrées ? La série Respiration allie des **formes droites** et **géométriques** qui habillent les portails et portillons pour un effet **symétrique** et **élégant**.



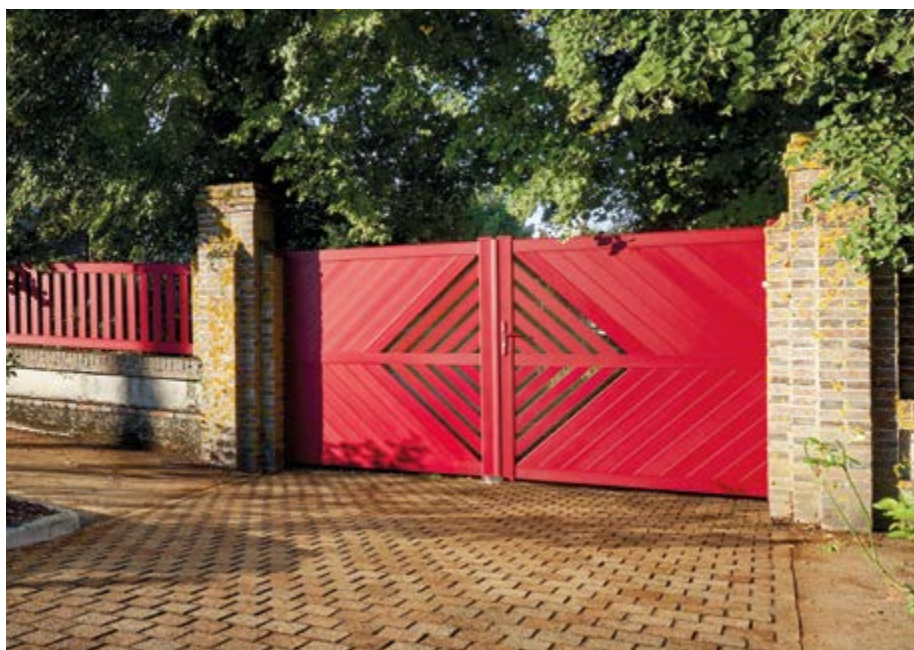

**DEUX LIGNES** AU CHOIX  
POUR VOTRE PORTAIL/PORTILLON



**ACTIVE**

Montants de 96 x 50 mm



**EXCLUSIVE**

Montants de 110 x 80 mm

PLUS D'INFOS  
EN **PAGE 8**



# SÉRIE RESPIRATION



**HUERTAS** ALU  
PVC



**CHLORIS** ALU  
PVC



**GERLAND** ALU



**NÉRÉE** ALU



**BRONX** ALU  
PVC



**CRONOS** ALU  
PVC

## LUMIÈRE FLASH

Et si vous ajoutiez un peu de lumière pour dynamiser vos poteaux ? Une fonction d'esthétisme et de sécurité à ne pas négliger !

Plus d'infos en page 70



C'EST **SYMPA**

PARFAITEMENT GÉOMÉTRIQUE  
chaque modèle disponible en portillon

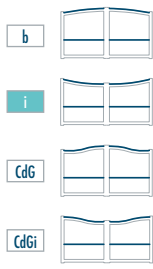

**PERRACHE** ALU PVC



**HÉRACLÈS** ALU PVC

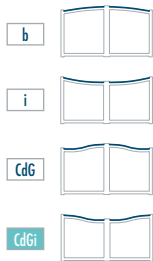

**CENTRO** ALU PVC



**ARÈS** ALU PVC



**BRIXTON** ALU PVC



**OURANOS** ALU PVC



SÉRIE  
**FERROUNE**



L'ART DE LA **TRADITION**

L'élégance de la ferronnerie d'art avec les avantages de l'aluminium thermolaqué pour sa **longévité** et son **entretien**. La série est **personnalisable** et conçue **sur-mesure** tout en restant dans le respect de la tradition.





## DES ACCESSOIRES POUR PERSONNALISER VOTRE PORTAIL

### DES PALMETTES AU CHOIX\*

Ces éléments de décoration se fixent sur les panneaux pleins.



Palmette Cévennes de base



Palmette Ardennes en option



Macaron en option



Manchon en option

\*Tous ces accessoires sont disponibles au coloris laiton doré en option.

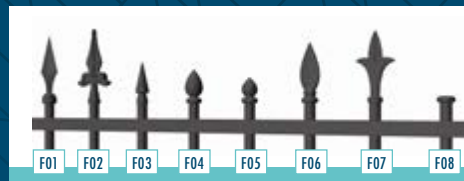

### DES POINTES AU CHOIX

Tous les modèles sont proposés de base avec la pointe F07. 7 autres pointes vous sont proposées en option, au coloris du produit.

# SÉRIE FERRONNE



**MONTMOREAU** ALU

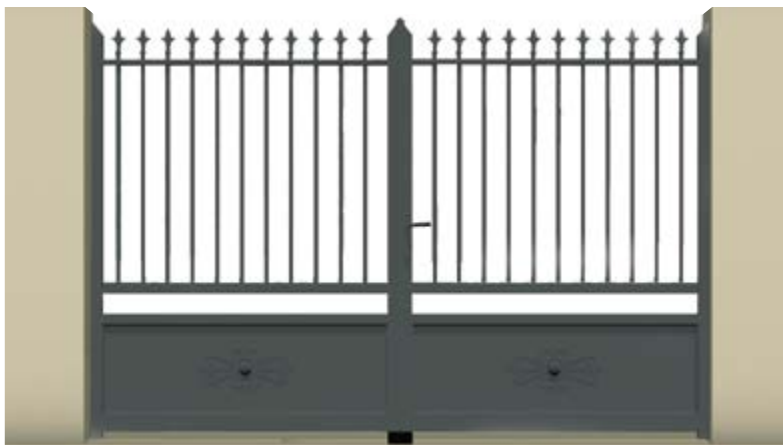
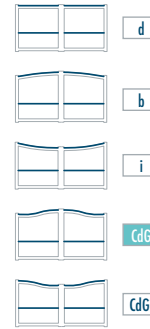

**AMBOISE** ALU

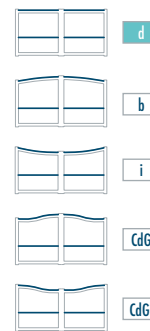

**BEAUGENCY** ALU

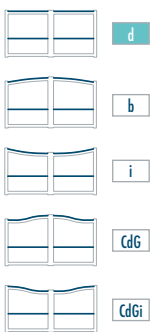

La  
ferronnerie  
**D'ART**  
pour  
**héritage**





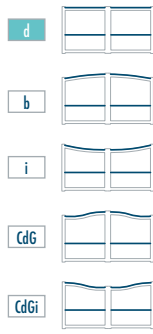

**CHAUMONT** ALU

Vous pouvez harmoniser votre clôture, à votre portail et votre portillon

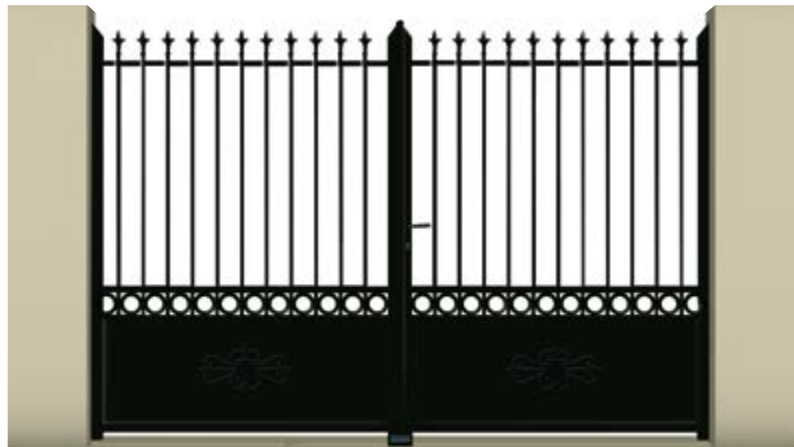
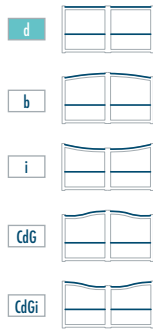

**CHINON** ALU

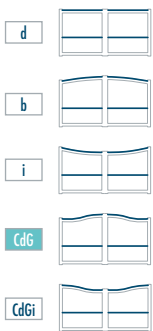

**BRISSAC** ALU

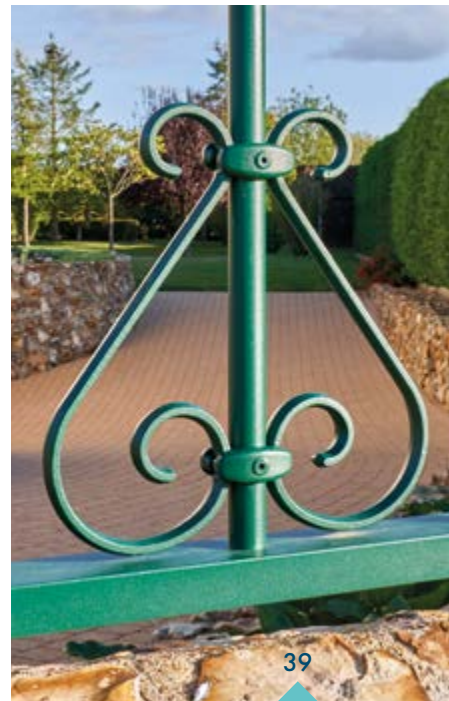



# SÉRIE FERRONNE



**VILLANDRY** ALU

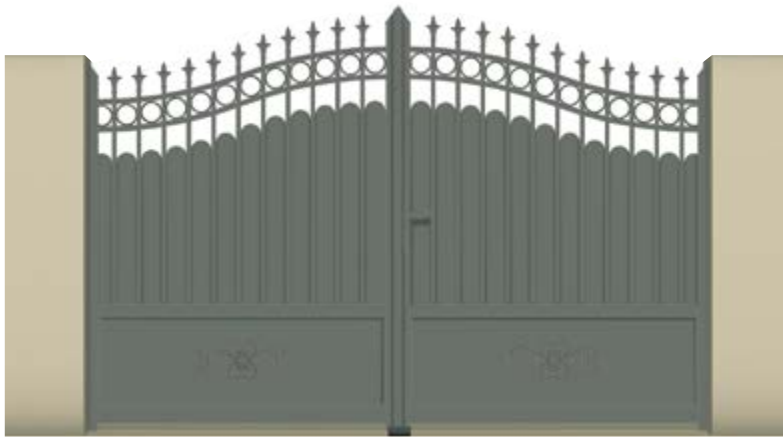
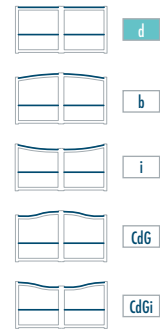

**SERRANT** ALU

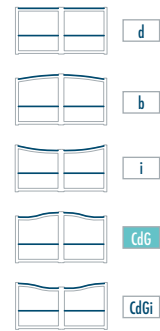

**LANGEAIS** ALU

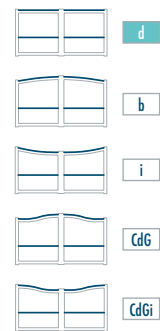

Osez l'aspect  
**fer forgé**  
en version  
**coulissante**

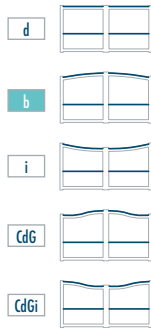

**CHAMBORD** ALU



ESTHÉTIQUE  
INTIMITÉ



# CLÔTURES

## DÉLIMITER VOTRE EXTÉRIEUR DANS UNE PARFAITE HARMONIE !

Pour délimiter votre propriété et y ajouter une touche de **sécurité** il est indispensable d'opter pour des clôtures de qualité. Il est également important de pouvoir se **cacher des regards extérieurs** afin de préserver son intimité.

Tels sont les objectifs des clôtures des collections **Actuelle** et **Intemporelle** qui remplissent également à merveille leur fonction esthétique afin de vous offrir une **parfaite harmonie** entre vos différents équipements d'aménagement extérieur.

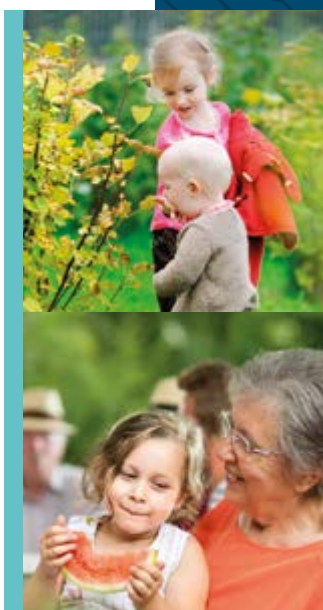



# 2 COLLECTIONS

## POUR RÉPONDRE À TOUTES

# LES ENVIES

---

### COLLECTION **ACTUELLE**



SÉRIE **AISANCE**

UNE GAMME DANS L'AIR DU TEMPS

p. 44



SÉRIE **INFLUENCE**

### COLLECTION **INTEMPORELLE**

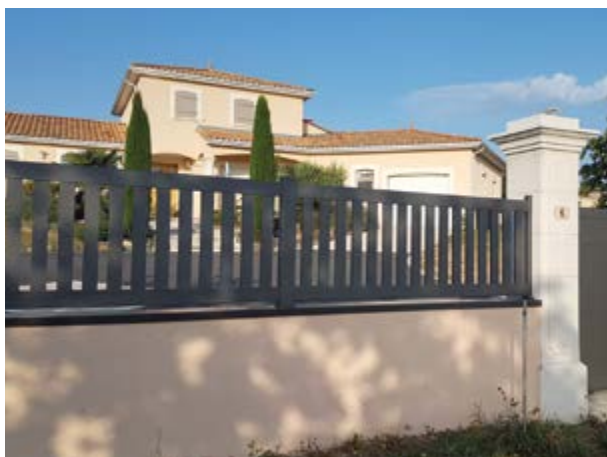

SÉRIE **RÉSONNANCE**

STYLES SOBRES ET INDÉMODABLES

p. 54



SÉRIE **FERRONNE**

LA COLLECTION  
**ACTUELLE**

EN UN COUP D'ŒIL

Vous avez craqué pour la **collection Actuelle**  
et vous hésitez sur le modèle ?

Découvrez ci-dessous  
l'ensemble des séries et trouvez  
**celui qui vous correspond !**



SÉRIE **AISANCE**

p.46 à 49

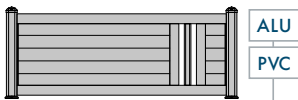

▶ **CHEVRIL**

ALU  
PVC



▶ **RÉUSSITE**

ALU



▶ **PAPEROLLES**

ALU



▶ **FRESQUE**

ALU

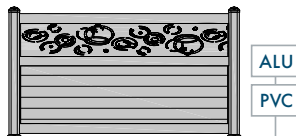

▶ **TRESSE**

ALU  
PVC

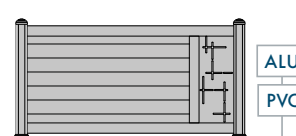

▶ **LYTHO**

ALU  
PVC

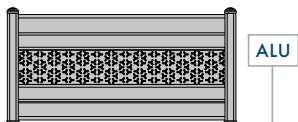

▶ **DENTELLE**

ALU



▶ **PAMPILLE**

ALU

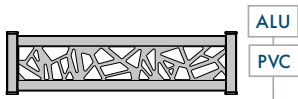

▶ **RUBAN**

ALU  
PVC

**À CHACUN  
SON STYLE**



## SÉRIE **INFLUENCE**

p.50 à 53

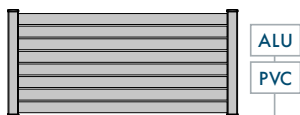

▶ **BOLLÈNE**

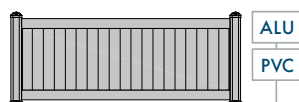

▶ **MARÈGES**

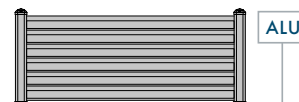

▶ **SASSIÈRES**

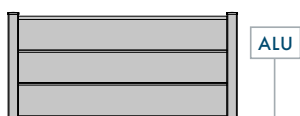

▶ **VEZINS**



▶ **MOIRY**



▶ **PANNECIÈRE**

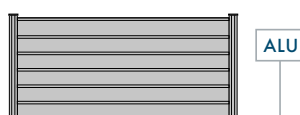

▶ **YATÉ**

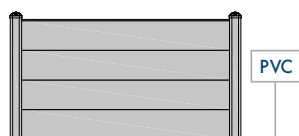

▶ **MARCILLAC**

Plus d'infos  
sur l'ensemble de la  
**COLLECTION**



en flashant  
ce code



Clôtures

COLLECTION  
**ACTUELLE**

SÉRIE

**AISANCE**



## UNE DÉCORATION **CONTEMPORAINE**

Des modèles avec un **caractère unique** grâce à des motifs **graphiques** et **originaux** découpés au laser ou alors entièrement vitrés pour laisser passer la lumière.



Poteau de  
**96 x 96 mm**

Poteau de  
**96 x 50 mm**



**DEUX POTEAUX**

-----  
AU CHOIX POUR  
VOTRE CLÔTURE





**CHEVRIL** ALU  
PVC



**FRESQUE** ALU



**TRESSE** ALU  
PVC



**RUBAN** ALU  
PVC



**PAMPILLE** ALU

Lames de 300 mm  
uniquement

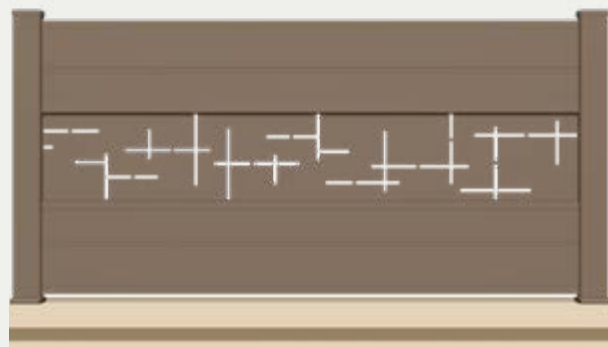
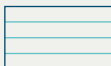

**DENTELLE** ALU

Lames de 150 mm  
uniquement





## UNE DÉCORATION CONTEMPORAINE



DISPONIBLE EN  
**GARDE-CORPS**  
sous le nom **RÉUSSITE GC**



### **RÉUSSITE** ALU

Avec vitrage transparent ou opaque

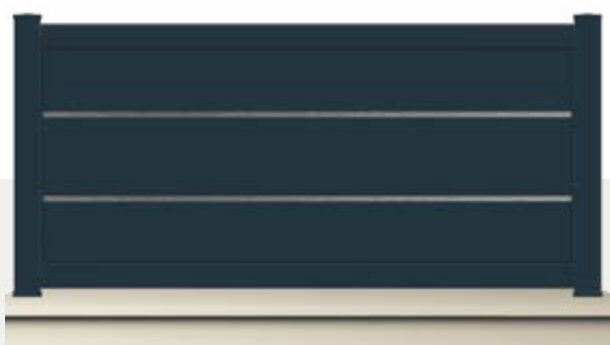

### **PAPEROLLES** ALU

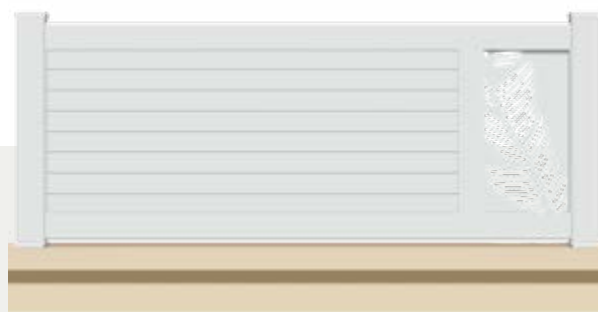

### **LYTHO** ALU PVC

## ÉLÉMENTS DÉCORATIFS

ALUMINIUM et PVC



IRIS



LINE



PLUIE

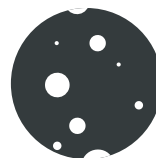

BULLES



MAGNOLIA



TROPIC



IVY



GALET



WOOD



S



CRISTAL

Clôtures

COLLECTION  
**ACTUELLE**

SÉRIE

**INFLUENCE**



VIVONS HEUREUX **VIVONS CACHÉS**

Des clôtures **pleines** ou à lames **brise-vue** pour dissimuler subtilement le jardin. L'idéal si vous souhaitez vivre à l'abri des regards indiscrets.





Poteau de  
**96 x 96 mm**

Poteau de  
**96 x 50 mm**



**DEUX POTEAUX**

-----  
AU CHOIX POUR  
VOTRE CLÔTURE



# SÉRIE INFLUENCE



**YATÉ** ALU

Lames de 150 mm  
uniquement

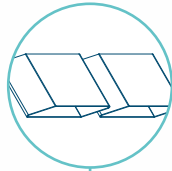

**MOIRY** ALU

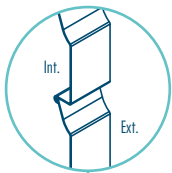

**SASSIÈRES** ALU



DISPONIBLE EN  
**GARDE-CORPS**  
sous le nom **MARÈGES GC**

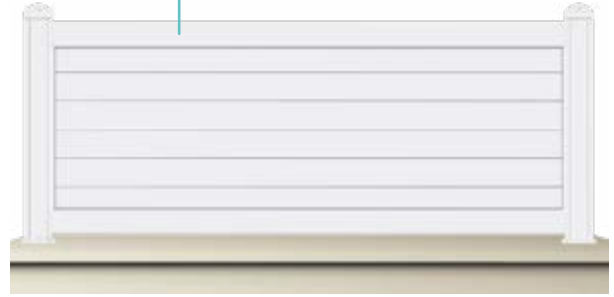

**MARÈGES** ALU  
PVC

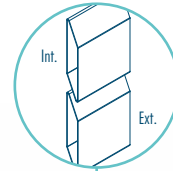
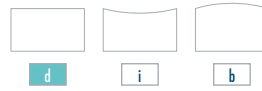

**PANNECIÈRE** ALU  
PVC

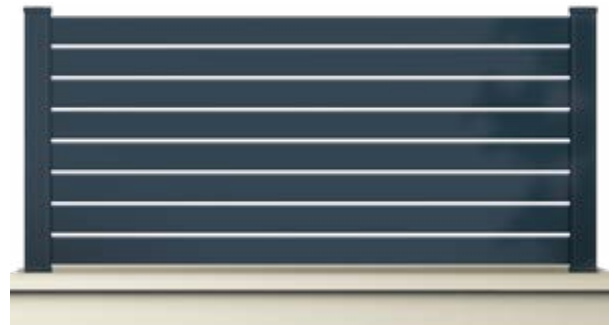

**BOLLÈNE** ALU  
PVC



Besoin d'aide pour faire votre choix ?  
Consultez le  
GUIDE DE CHOIX DE CLÔTURE

**PAGE 72**



**VEZINS** ALU

Lames de 300 mm  
uniquement

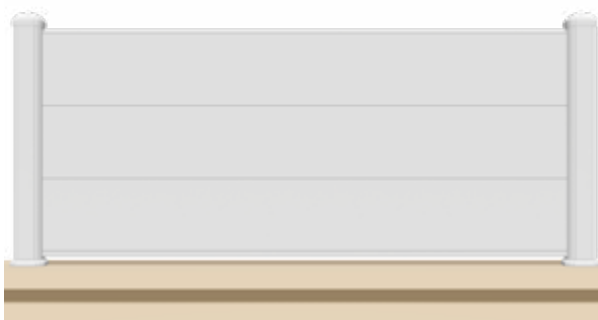

**MARCILLAC** PVC

Lames de 250 mm  
uniquement

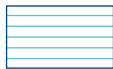

BIEN **CONÇU** !

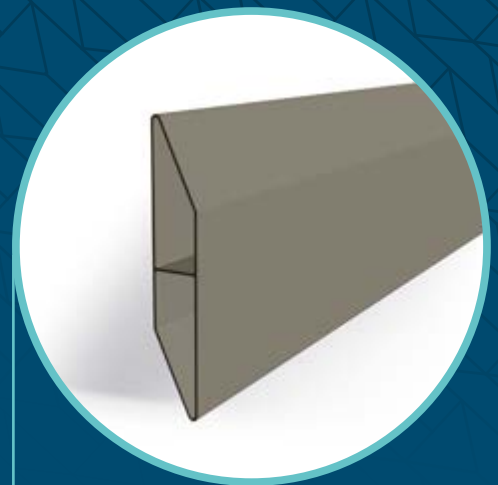

## LAMES BRISE-VUE

Les lames brise-vue sont **idéales pour les zones ventées** et permettent aux clôtures d'atténuer la force du vent.

Repérez ces symboles

## LA COLLECTION INTEMPORELLE

### EN UN COUP D'ŒIL

Vous avez craqué pour  
la **collection Intemporelle**  
et vous hésitez sur le modèle ?

Découvrez ci-dessous  
l'ensemble des séries et trouvez  
**celui qui vous correspond !**



### SÉRIE RÉSONNANCE

p.56 à 59

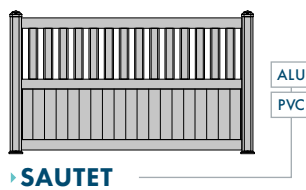
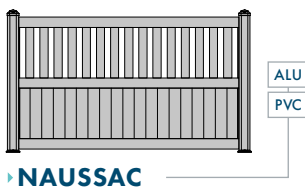
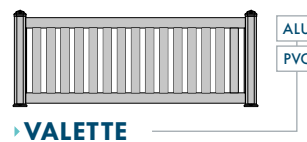
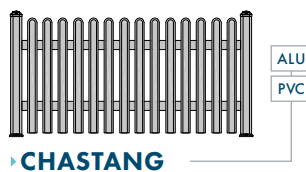
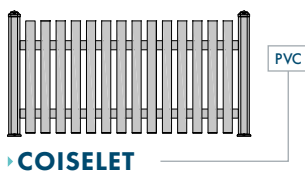
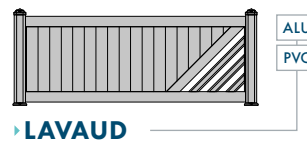
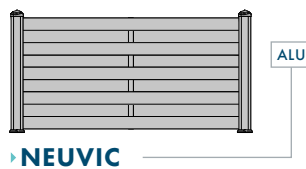
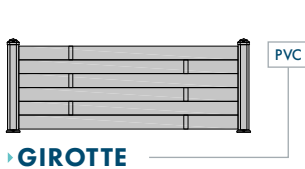

#### AUTRES FORMES DISPONIBLES

Reportez-vous aux pages modèles  
de ces séries pour les découvrir !





SÉRIE **FERRONNE**

p.60 à 63

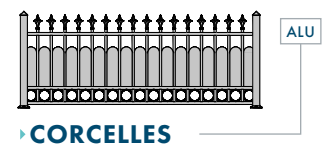
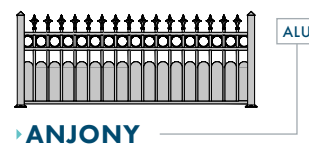
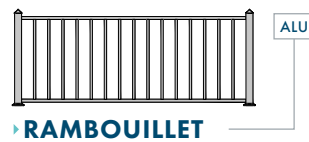
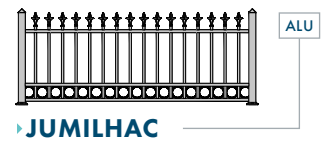

**À CHACUN  
SON STYLE**

Plus d'infos  
sur l'ensemble de la  
**COLLECTION**



en flashant  
ce code

Clôtures

COLLECTION  
**INTEMPORELLE**

SÉRIE  
**RÉSONNANCE**



UNE OUVERTURE SUR **L'EXTÉRIEUR**

La série Résonnance arbore des **styles sobres** et des **remplissages semi-ajourés** et **ajourés** pour délimiter votre habitation sans la dissimuler pour autant.





Poteau de  
**96 x 96 mm**

Poteau de  
**96 x 50 mm**



**DEUX POTEAUX**

-----  
AU CHOIX POUR  
VOTRE CLÔTURE



# SÉRIE RÉSONNANCE

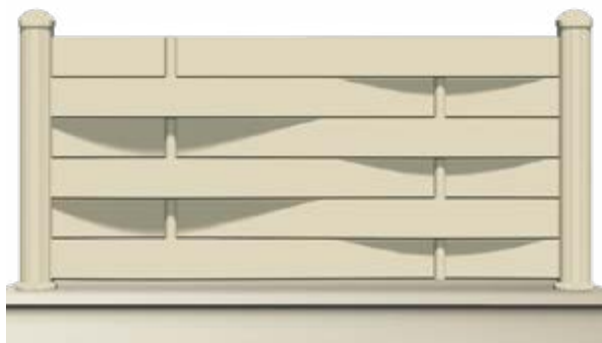

**GIROTTE** <sup>7</sup> PVC



**NEUVIC** <sup>7</sup> ALU

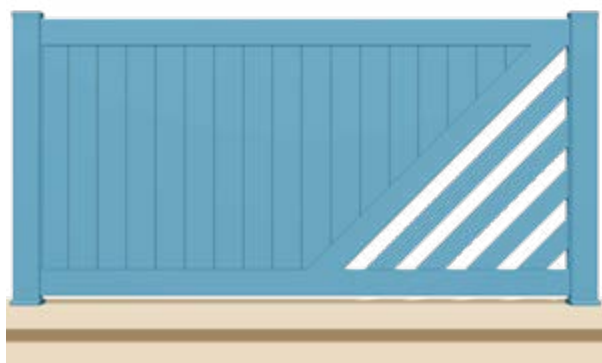

**LAVAUD** <sup>7</sup> ALU  
PVC



**GRÉOUX** <sup>7</sup> ALU  
PVC

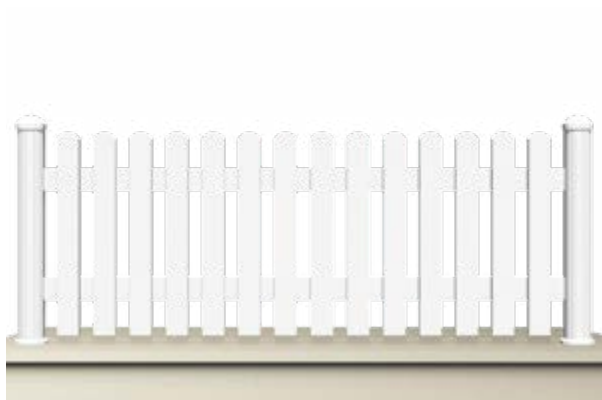

**COISELET** <sup>7</sup> PVC

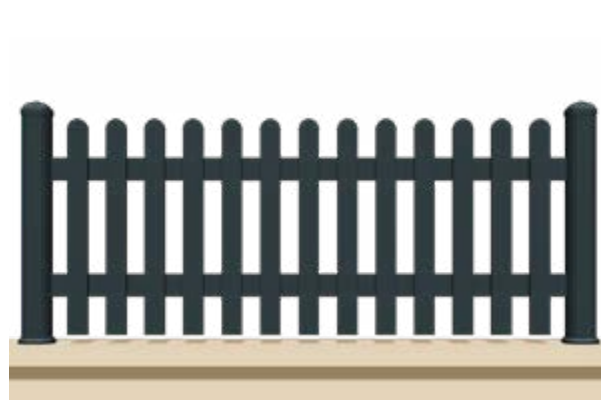

**CHASTANG** <sup>7</sup> ALU  
PVC





**NAUSSAC** ALU PVC

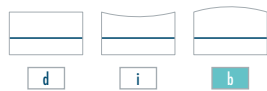

**SAUTET** ALU PVC

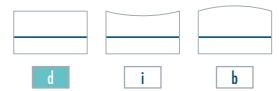

DISPONIBLE EN  
**GARDE-CORPS**  
sous le nom VALETTE GC

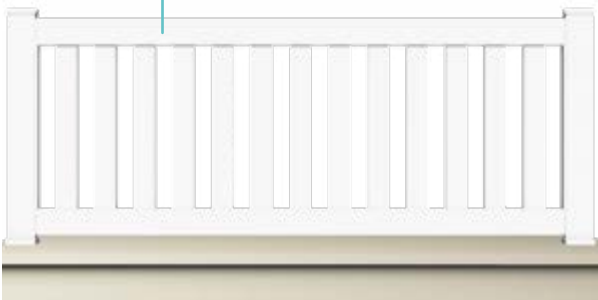

**VALETTE** ALU PVC



Lisses 70 x 22 mm rectangulaires



DISPONIBLE EN  
**GARDE-CORPS**  
sous le nom GRANDVAL GC



**GRANDVAL** ALU PVC



Lisses 80 x 22 mm rectangulaires



C'EST PLUS  
**ESTHÉTIQUE**



### LA BOITE AUX LETTRES

Pour **plus d'esthétisme**, vous pouvez choisir d'intégrer votre boîte aux lettres dans la clôture !

Cette dernière peut être fournie par Maine Clôtures.

Plus d'infos en page 74



Clôtures

COLLECTION

**INTEMPORELLE**

SÉRIE

**FERRONNE**



## L'ART DE LA **TRADITION**

L'élégance de la ferronnerie d'art avec les avantages de l'aluminium thermolaqué pour sa **longévité** et son **entretien**. La série est **personnalisable** et conçue **sur-mesure** tout en restant dans le respect de la tradition.





## DES ACCESSOIRES POUR PERSONNALISER VOTRE CLÔTURE



*Manchon en option*

Poteau de  
**60 x 60 mm**

\*Tous ces accessoires sont disponibles au coloris laiton doré en option.

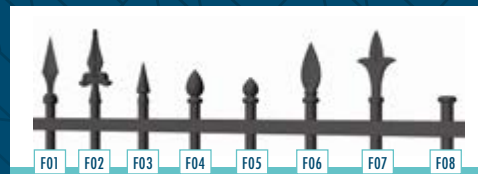

### DES POINTES AU CHOIX

Tous les modèles sont proposés de base avec la pointe F07.  
7 autres pointes vous sont proposées en option, au coloris du produit.

# SÉRIE FERRONNE



**MENTHON** ALU

Modèle présenté avec l'option pointes F02



**MARGAUX** ALU



**JUMILHAC** ALU



**CARCASSONNE** ALU



**ANJONY** ALU

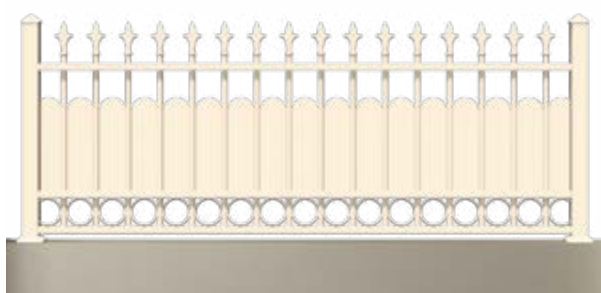

**CORCELLES** ALU





**RAMBOUILLET** <sup>ALU</sup>

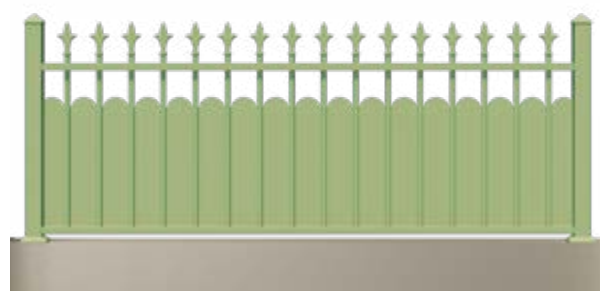

**DINAN** <sup>ALU</sup>

BATTANT • COULISSANT • PORTILLON

# QUEL TYPE DE PORTAIL CHOISIR ?

Quelle est la raison première pour laquelle vous souhaitez installer un portail ?

Vous souhaitez protéger l'accès à votre propriété ou encore lui donner du cachet ?

L'installation d'un portail à votre style est un excellent moyen de répondre à ce besoin. Il existe **une multitude de choix** de portails pour trouver le modèle adéquat !

## L'ASPECT ESTHÉTIQUE

### LE STYLE ▾

Vous souhaitez vous **cachez des regards indiscrets et favoriser l'intimité** ?

Optez pour un **portail plein** ! Les modèles les plus tendances sont ceux au rainurage horizontal, avec des lisses de 150 ou 300 mm pour un style plus épuré.



Vous pouvez également opter pour un modèle avec une tôle déco ou des motifs alunox pour **plus de personnalisation**.



Vous souhaitez **clôturer votre jardin ou délimiter votre propriété** ?

Il est tout à fait légitime de vouloir protéger votre famille, vos animaux ou de vouloir éviter que des intrus entrent sur votre propriété. Pour cela, privilégiez un **portail semi-ajouré** !



Vous souhaitez avoir **un regard sur l'extérieur et ne pas dissimuler votre habitation** ?

Le **portail ajouré** est fait pour vous, il est idéal dans les zones venteuses. Intemporel, le portail ajouré ajoutera du cachet à votre extérieur.





## LA FORME ▾ — 6 possibilités pour personnaliser la forme de votre portail



*Droite*

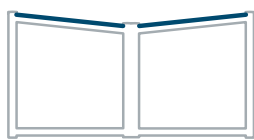

*en V*



*Bombée*

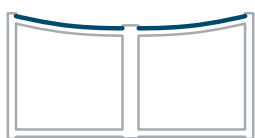

*Incurvée*

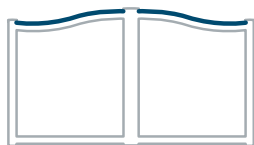

*Chapeau de Gendarme*



*Chapeau de Gendarme Inversé*

## LE COLORIS ▾ — Une infinité de possibilités s'offre à vous !



Nous vous proposons une sélection de coloris standards et selon la palette RAL de notre laqueur, tous les autres coloris de la gamme RAL sont réalisables en option.

Coloris standards en page 77



## L'ASPECT PRATIQUE

### LE TYPE D'OUVERTURE ▾

Il ne vous reste plus qu'à choisir l'ouverture qui correspond à vos besoins !

Pour faire le choix de votre type d'ouverture, tenez compte dans un premier temps de la configuration de votre terrain afin de vérifier où se trouve l'espace libre permettant l'ouverture et la fermeture de votre portail : derrière celui-ci, sur 1 côté ou sur les 2 côtés ?

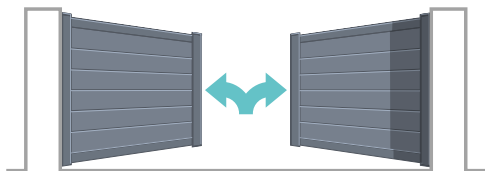

**Portail battant**



**Portail coulissant double refoulement**  
*(uniquement sur ligne Active et série Ferronne)*



**Portail coulissant aspect 1 vantail**



**Portail coulissant aspect 2 vantaux**



## VOUS AVEZ UNE CONFIGURATION ATYPIQUE ? ▾

Une allée en pente ?

Besoin de dégager votre entrée intérieure ?

Un espace limité ?

Nous avons des **solutions adaptées à toutes les situations**. De nombreuses solutions vous seront proposées par nos installateurs.

### RÉGULATEUR DE PENTE

Optez pour un portail avec un **régulateur de pente** qui le soutiendra en toute sécurité et vous permettra d'avoir un portail même sur terrain pentu !

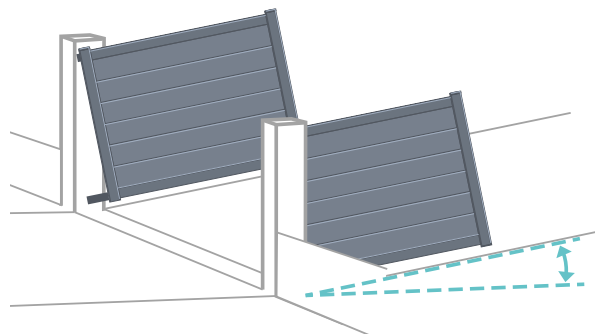

### OUVERTURE À 180°

Grâce à la conception de nos gonds vous pourrez aussi bien poser votre portail entre piliers qu'en applique sur les piliers pour **permettre une ouverture à 180°**.

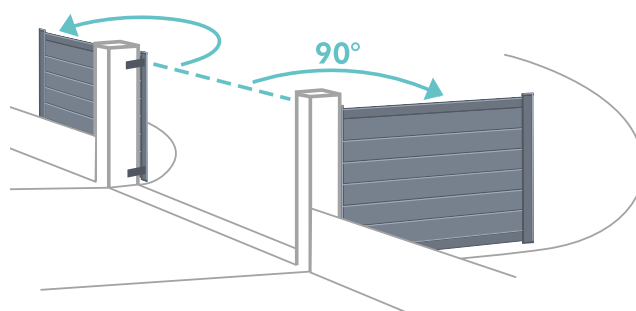

### OUVERTURE EXTÉRIEURE

Vous n'avez pas la place pour ouvrir votre portail vers l'intérieur sur votre terrain ? Choisissez l'ouverture extérieure pour un gain de place.

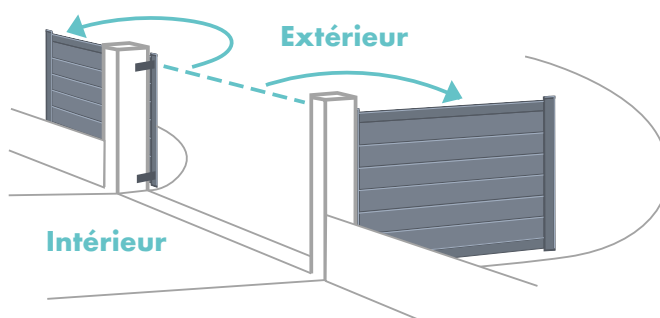

## VOUS SOUHAITEZ AJOUTER UN ACCÈS PIÉTON MAIS VOUS NE DISPOSEZ PAS DE L'ESPACE NÉCESSAIRE ? ▾

Choisissez les **vantaux inégaux** ou l'**ouverture FUSION**, portail battant motorisé avec portillon intégré.

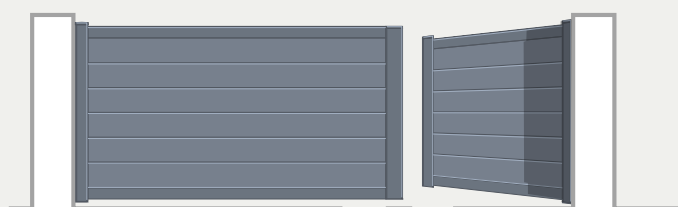

VANTAUX INÉGAUX

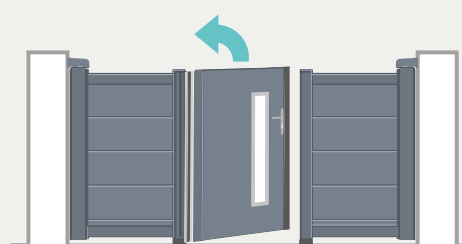

OUVERTURE FUSION

# MACONNERIE EXISTANTE OU POTEAUX PORTEURS ?

Plus de détails en page 70

## POTEAU PORTEUR

Le poteau porteur Easy, disponible en 250 ou 150mm à sceller et en 250 sur platine, permet de poser simplement et supporter efficacement votre portail tout en bénéficiant d'un réglage facile et d'une installation rapide.

PRATIQUE

FLEXIBLE

Poteau porteur  
**easy**



## DORMANT SUR PILIER

Optez pour le dormant sur pilier qui facilitera la pose de votre portail ou portillon. Il pourra corriger une **légère pente**, des **pilliers bosselés**, un **faux niveau**...

IDÉAL EN RÉNOVATION

Dormant sur pilier  
**easy**



## L'ASPECT CONFORT



## PORTAIL MANUEL ▾

Si vous préférez profiter d'une simplicité d'utilisation les portails à ouverture et fermeture manuelle sont faits pour vous.

## PORTAIL AUTOMATIQUE ▾

Pour ceux qui auraient une préférence pour l'automatisation de leur entrée, Maine Clôtures propose la possibilité d'ajouter une motorisation.

Élevez le niveau de votre quotidien, confort à portée de main, et offrez une touche contemporaine à votre habitation.

Éléments de domotique en page 68

## PROJETEZ-VOUS !

Tous les critères étant réunis pour la sélection de VOTRE portail, visualisez-le en situation grâce à notre application 3D MIRAGE !

**MIRAGE**  
mp



# MOTORISATION ET DOMOTIQUE

Parce que nos priorités sont **votre confort** et **votre sécurité**, nous avons fait le choix de la qualité : **Somfy** et **Nice**.

## INVISIO

Moteur invisible intégré dans les montants

- Plus besoin d'écoïçons
- Déverrouillage manuel intérieur
- Largeur vantail jusqu'à 2500 mm



## PORTAIL BATTANT

**somfy**



### AXOVIA 3S IO

PACK CONFORT

- Largeur maxi par vantail jusqu'à 2000 mm
- Temps d'ouverture : 10 s pour une ouverture à 90°
- Batterie de secours incluse



### AXOVIA MULTI PRO

Un moteur compact pour les portails battants

- Largeur maxi par vantail jusqu'à 2500 mm
- Temps d'ouverture : 15 s pour une ouverture à 90°
- Batterie de secours incluse
- Multiples accessoires disponibles pour ouvertures spéciales



**Nice**



### HOPPKIT

Un moteur pouvant s'adapter à de faibles écoïçons

- Largeur maxi par vantail jusqu'à 2400 mm
- Temps d'ouverture : 11 s pour une ouverture à 90°
- Multiples accessoires disponibles pour ouvertures spéciales



### HYKEKIT

Un moteur pour les portails de grande largeur

- Temps d'ouverture : 15 s pour une ouverture à 90°
- Largeur maxi par vantail jusqu'à 3000 mm
- Bras anti-cisaillement réglable pour un écoïçon mini de 300 à 650 mm.



Grâce à la nouvelle **BOX TAHOMA® SWITCH** vous pourrez sécuriser l'extérieur de votre propriété à distance et aussi :

- Vérifier l'état de vos équipements à n'importe quel moment de la journée
- Commander l'ouverture et la fermeture de ceux-ci à distance
- Veiller à ce que votre maison soit protégée quand personne n'est présent
- Personnaliser la gestion et la programmation de vos équipements depuis votre smartphone



## FACILITEZ-VOUS LA VIE AVEC UN **EXTÉRIEUR CONNECTÉ**

Plus besoin de descendre de voiture pour ouvrir ou fermer votre portail, **un vrai confort** dont vous ne vous passerez plus. Optimisez votre sécurité, un moteur viendra consolider la fermeture de vos équipements.



### PORTAIL COULISSANT

#### TOUT-EN-UN

Une seule et même télécommande pour la motorisation de vos volets, portail, portillon et porte de garage !



#### ROLY

Moteur invisible intégré dans le poteau de guidage fixé sur platine



TAHOMA®

somfy®



#### ELIXO 500

PACK CONFORT

- Temps d'ouverture : 15 s pour un portail de 3m
- Batterie de secours incluse



Nice



#### SLIGHTKIT 400

Un moteur au design innovant et ultra-compact pour les portails coulissants de grandes largeurs.

- Temps d'ouverture : 9 s pour un portail de 3 m
- Design innovant et ultra-compact : installation facile, même dans des passages de largeur réduite
- Lumière de courtoisie



#### ROBUSTKIT 400

Un moteur pour les grandes largeurs.

- Temps d'ouverture : 9 s pour un portail de 3 m



#### Visiophone connecté **SOMFY V500 Pro**

##### FONCTIONS PREMIUM AVANCÉES

Notifications avec photo du visiteur, communication fluide, ouverture du portail / portillon à distance via un smartphone, accès à l'historique des événements et aux vidéos des visites manquées depuis l'application «Somfy Protect».

# LES POTEAUX PORTEURS

Nous proposons plusieurs solutions esthétiques et pratiques pour l'installation de votre portillon, portail battant ou portail coulissant.

Poteau 150 à sceller



## LES +

Idéal lorsque vous n'avez pas de pilier existant.

Poteau 250 EASY à sceller



## LES +

Parfait pour fixer la motorisation de votre portail battant.

Poteau 250 EASY sur platine



## LES +

Idéal en cas de **rénovation** puisqu'il ne nécessite aucuns travaux de maçonnerie.

Dormant sur pilier



## LES +

Parfait pour **masquer les imperfections** sur les maçonneries existantes.

## OPTEZ POUR LA LUMIÈRE FLASH



Accessoire lumineux pour les poteaux porteurs, la lumière flash apporte **sécurité et esthétique**. Elle peut en effet remplacer le gyrophare de votre motorisation, ou être utilisée comme lumière de courtoisie, avec un choix de 2 coloris : blanc ou orange.



## PENSEZ-Y !



## Numéros ALUNOX

Personnalisez votre portail, votre clôture ou vos poteaux **avec élégance**.

# OUVERTURE FUSION

## PORTAIL BATTANT MOTORISÉ AVEC PORTILLON INTÉGRÉ



DÉCOUVREZ FUSION

YouTube



### GAGNER DE L'ESPACE

La solution idéale pour installer un **portail** et un **portillon** dans un espace réduit.

### ACCÈS PIÉTON INDÉPENDANT

Pratique au quotidien pour les déplacements de toute la famille.

### SYSTÈME D'OUVERTURE SÉCURISANT & FIABLE

Ouverture facile par **clé, télécommande, digicode, smartphone.**

### PASSAGE ADAPTÉ

aux **personnes à mobilité réduite**, poussettes, vélos...

3 modèles disponibles avec l'ouverture FUSION

#### BOUQUET



#### CANEBIÈRE



#### ONIX





# BIEN CHOISIR SA CLÔTURE

Vous souhaitez clôturer votre extérieur ou votre jardin ?

Bravo, votre propriété est en passe de prendre de la valeur !

## QUEL RÔLE VOULEZ-VOUS DONNER À VOTRE CLÔTURE ?

L'installation d'une clôture peut être envisagée pour différentes raisons : **esthétique**, pour donner du cachet et de la valeur à votre propriété, ou encore **pratique**, pour délimiter votre propriété ou vous cacher des regards indiscrets et sécuriser votre jardin.

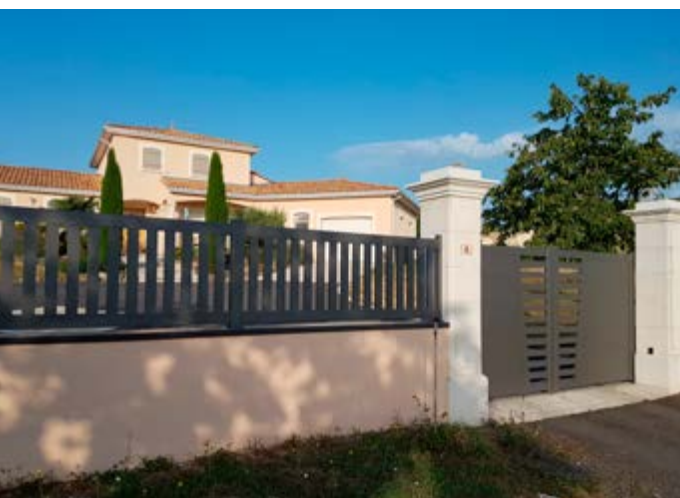

Simple palissade composée de lames PVC et de poteaux ou clôture design en aluminium qui viendra parfaitement agrémenter votre muret ou tout autre ornement de décoration végétale, pour choisir votre type de clôture, les questions d'esthétique, d'entretien ou de budget peuvent se poser.



Une fois son rôle défini, la sélection de votre clôture sera une évidence. En effet, si vous souhaitez vous cacher d'un vis-à-vis, ou sécuriser votre extérieur, **les modèles pleins** seront à privilégier, puisque vous serez alors entièrement cachés selon la hauteur de votre clôture.

En revanche, si vous souhaitez clôturer votre terrain pour uniquement le délimiter, **les modèles à barreaux** ajourés feront votre bonheur.

Enfin, si vous faites le choix d'une clôture pour embellir votre extérieur, **les modèles déco** (découpe laser...) répondront entièrement à cette attente, en apportant une touche d'élégance et de modernité à votre habitation.





## SÉCURISER SON JARDIN AVEC UNE CLÔTURE

Avoir un extérieur harmonieux c'est bien, et avoir un **extérieur harmonieux et sécurisé** c'est encore mieux !

La clôture est un des **équipements incontournables** dans la protection de l'habitat pour se sentir en sécurité.



Afin de préserver l'esthétisme de votre extérieur sachez que vous pouvez mettre un léger ajourage en partie haute notamment grâce à de la découpe laser. Ce type de clôture, dans une plus grande hauteur, vous permettra également de **créer vos espaces extérieurs dans votre jardin**, par exemple l'espace salon, un coin cocooning et douillet où passer des moments d'exception.

## LA CLÔTURE PLEINE : VIVONS HEUREUX VIVONS CACHÉS

Un modèle plein vous assure non seulement une bonne occultation, vous cache du vis-à-vis et crée aussi une barrière entre votre habitation et l'extérieur.

Vous avez le choix entre deux types de lames :

- **Des lames pleines** qui apporteront un style sobre et contemporain
- **Des lames brise-vue** qui ont l'avantage d'être légèrement inclinées et qui permettent de vous mettre à l'abri des regards tout en laissant passer l'air, indispensable dans les zones ventées.



## ET POURQUOI PAS UNE CLÔTURE AJOURÉE ?

Un modèle ajouré aidera également à sécuriser votre jardin. En effet, le simple fait de clôturer votre propriété limite son accès de l'extérieur. De même que pour une clôture pleine, qu'il s'agisse d'une pose avec ou sans muret il est essentiel que votre équipement ait une hauteur suffisante.

Si vous souhaitez harmoniser votre clôture avec votre portail ou votre portillon, ou encore nuancer l'ensemble, tout est possible !



# QUEL MATÉRIAU CHOISIR ?

Nous vous proposons deux matériaux idéaux, avec chacun leurs avantages :



## PVC

Le PVC est résistant face aux diverses agressions de la vie quotidienne (griffures d'animaux domestiques, ballons...), il est idéal pour les zones aux conditions climatiques sévères.



## ALU

Il offre des possibilités variées en termes de coloris puisque tous les coloris de la gamme RAL sont réalisables, il est aussi léger que le PVC et aussi résistant que le métal. Il faut savoir qu'une clôture en aluminium peut également très bien se marier avec des installations plus classiques comme un muret en pierre.

# TOUTES LES CONFIGURATIONS

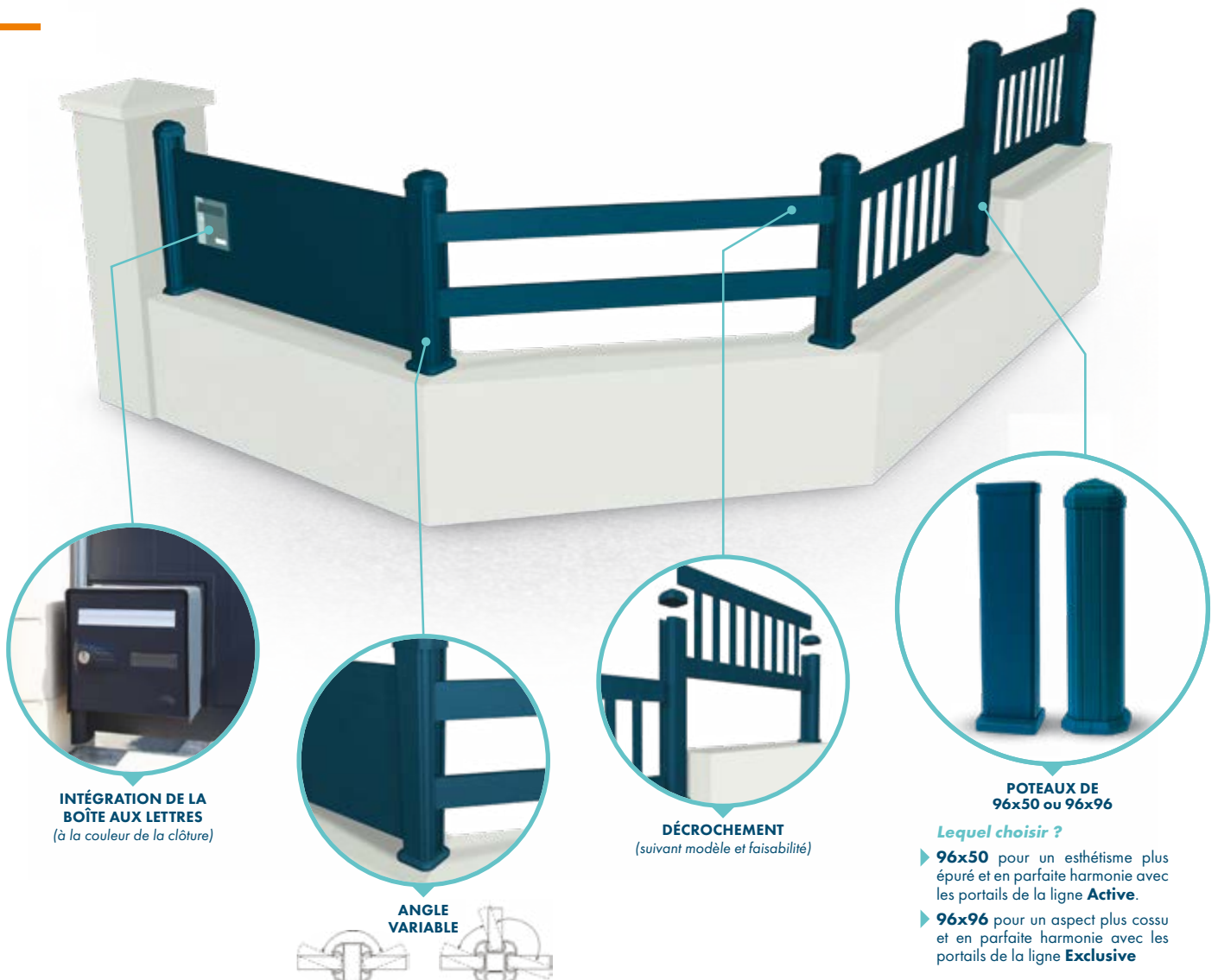



# DES CLÔTURES QUI S'ADAPTENT À TOUTES LES SITUATIONS

Parallèles à la pente, par paliers égaux ou avec décrochement, faites votre choix pour que vos clôtures épousent parfaitement les dénivelés de votre terrain\*.



Clôture parallèle à la pente

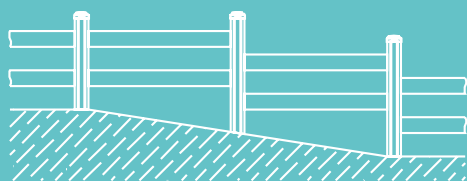

Clôture par paliers égaux

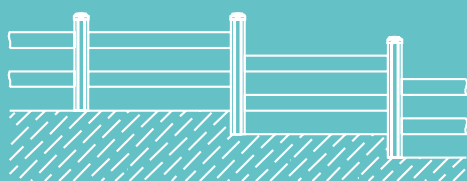

Clôture avec décrochement

\*suivant modèles et faisabilité.

## L'INSTALLATION DE VOTRE CLÔTURE

Selon la configuration de votre terrain et les éventuelles contraintes de pose (type de sol, exposition au vent, terrain en pente...), différentes méthodes de pose sont réalisables.

Vous pourrez choisir de fixer les poteaux de votre clôture à l'aide de platines de fixation à visser, de potelets métalliques à sceller, ou bien encore privilégier le scellement des poteaux directement dans le sol de votre jardin.

## DIFFÉRENTS MODES DE FIXATIONS POUR VOS POTEAUX ▼

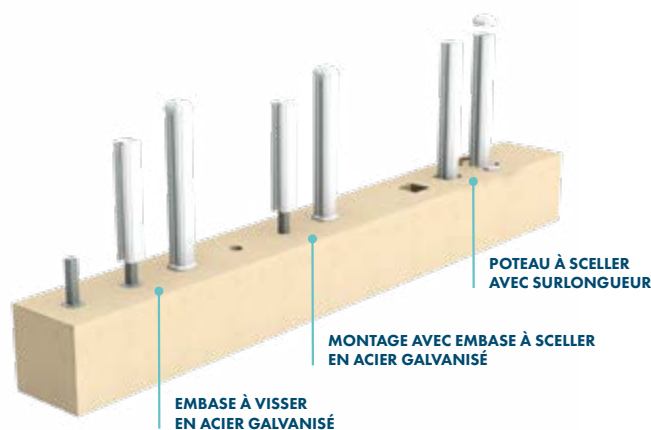

## LES DIFFÉRENTS POTEAUX

Pour parfaire l'esthétisme de votre linéaire de clôture et la finition de votre installation, il existe différents types de poteaux :

### POTEAU APPLIQUE ▼



Il se pose contre un pilier ou encore le mur de la maison.

### POTEAU DE FINITION ▼



Il permet de débiter ou terminer le linéaire de clôture, même sans mur ou pilier.

### POTEAU INTERMÉDIAIRE ▼



Il relie 2 panneaux de clôtures, de manière linéaire ou en angle.

# NOS DIFFÉRENTS MATÉRIAUX

## OPTEZ POUR LE MATÉRIAU IDÉAL POUR VOTRE PROJET

Pour vous accompagner dans le choix le plus approprié, **MAINE CLÔTURES**, vous propose des matériaux de qualité avec des atouts qui sauront vous charmer.



## ENTRETIEN FACILE

Pour préserver la pérennité de vos produits, **un entretien régulier est indispensable (1 à 4 fois par an selon votre localisation)**.

Nos produits nécessitent **peu d'entretien** et sont **faciles à nettoyer**.



### L'aluminium, votre allié modernité

L'aluminium, tendance et personnalisable, offre de multiples possibilités au niveau esthétique, tout particulièrement au niveau des coloris proposés. Il est aussi un très bon isolant thermique lié à l'épaisseur des panneaux de nos volets en alu isolé et leur conception avec double parois intégrant de la mousse polyuréthane. Facilement motorisable, et demandant un faible entretien, ce matériau est résistant.

### LES + ALU

- + Isolation renforcée
- + Large choix de personnalisations :

Coloris et textures de surface qui mettent en valeur les designs les plus audacieux.

### Le PVC, un juste compromis

Bien qu'il offre un choix de couleurs plus restreint que l'aluminium, ce matériau est idéal en rénovation. Parmi ses principaux avantages, sont à noter la légèreté et l'adaptabilité de ce matériau, et particulièrement sa forte résistance aux agressions extérieures. Le PVC est recommandé pour le bord de mer grâce à ses propriétés résilientes.

### LES + PVC

- + Résistance aux intempéries
- + Matériau isolant
- + Entretien facile
- + Idéal dans les zones de conditions climatiques sévères, bord de mer
- + Résistance face aux agressions de la vie quotidienne (chocs, griffures)

## ENVIRONNEMENT

Limiter l'impact environnemental de nos produits est essentiel, et Maine Clôtures utilise pour la fabrication de ses produits des matériaux entièrement recyclables.

**Pour un produit recyclé et recyclable !**

Le PVC utilisé est exempt de métaux lourds et les profilés font l'objet de tests dans notre laboratoire.

## QUALITÉ & PÉRENNITÉ

Maine Clôtures fabrique **des produits conçus pour durer !**

Pour assurer la longévité de l'esthétisme, le thermolaquage de nos produits en aluminium est labellisé **QualiLaquage** et **QualiMarine**, ce qui assure l'adhérence du thermolaquage sur le métal.



&



# GARANTIES & COULEURS

GARANTIE\*

**25**  
ANS

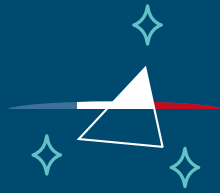

## GARANTIE PRODUITS

Nos produits bénéficient d'une **garantie de 25 ans\*** (hors accessoires et moteurs) contre tout vice de fabrication dans la mesure où le produit a été posé selon les règles de l'art, utilisé dans des **conditions normales pour un usage résidentiel et correctement entretenu.**

## GARANTIES FINITIONS

### FINITION ALU THERMOLAQUÉ

GARANTIE\*  
**25** ANS

La finition aluminium thermolaquée de nos portails et clôtures est labellisée **QUALIMARINE** ou **QUALILAQUAGE**



Autres coloris RAL disponibles en option

Blanc signalisation RAL 9016 G	Blanc azuré 0011 B	Ivoire clair RAL 1015 G	Gris clair RAL 7035 G	Aluminium blanc RAL 9006 G	Gris fenêtre RAL 7040 G	Gris aluminium RAL 9007 G	Gris beige RAL 7006 G	Gris quartz RAL 7039 G	Gris sable 2900 0056 F	Brun sépia RAL 8014 G
Mars sablé 2525 0076 F	Rouge pourpre RAL 3004 G	Vert pâle RAL 6021 G	Vert mousse RAL 6005 G	Bleu distant RAL 5023 G	Bleu outremer RAL 5002 G	Gris bleu RAL 7031 G	Bleu saphir RAL 5003 G	Noir sablé 2100 0096 F	Gris anthracite RAL 7016 G	Noir foncé RAL 9005 G

Légende des références couleur :  
G : Givré  
B : Brillant  
F : Futura

### FINITION ALU ASPECT BOIS



GARANTIE\*  
**5** ANS

Chêne doré texturé  
0007 D

**HORS STANDARD** (dispo. selon modèle)

### FINITION PVC



GARANTIE\*  
**10** ANS

Blanc azuré  
011

Sable  
023

### FINITION PVC PLAXÉ



GARANTIE\*  
**7** ANS

Chêne doré OC4  
(dispo. selon modèle)

## ALU thermolaqué

La finition thermolaquée, labellisée Qualimarine ou Qualilaquage, propose des couleurs et des textures de surfaces qui mettent en valeur les designs les plus audacieux.

**NOMBREUX COLORIS**

**THERMOLAQUAGE**



## QUALIMARINE

Le seul label à garantir la maîtrise de la qualité des produits en aluminium thermolaqué, à chaque étape : alliage, prétraitement, thermolaquage, entretien...

Avec QualiMarine, vous avez l'assurance d'une qualité optimale de nos produits aluminium thermolaqué.

L'adhérence du thermolaquage sur le métal est garantie 25 ans\* (5 ans pour une exposition proche d'une côte maritime ou d'une atmosphère agressive), pour les coloris aspects bois QUALIDECO, la garantie est de 5 ans\*.

## PVC avec structure Aluminium

Le PVC est idéal pour les zones aux conditions climatiques sévères, notamment en bord de mer.

Le PVC est une matière plus résistante face aux agressions de la vie quotidienne (griffures, chocs...).



## MARQUE NF

Le PVC utilisé est exempt de métaux lourds. Les profils font l'objet de tests dans notre laboratoire conformément au règlement de la marque NF 132 (résistance aux chocs, traction...)

La constante de teinte de nos profilés est garantie 10 ans\*. La tenue aux UV des décors du film des profilés plaxés (chêne doré OC4) est garantie 7 ans\*.

Les défauts couverts par la garantie sont les suivants : décollement, écaillage, corrosion. Phénomène naturel, le vieillissement du thermolaquage (farinage, perte de brillance, décoloration uniforme) n'est pas pris en compte par la garantie. Ce phénomène est progressif dans le temps, et est le résultat de l'exposition naturelle aux UV, intempéries, environnement.

\*Détails des conditions de garantie disponibles auprès de votre installateur.



# HARMONISEZ VOTRE EXTÉRIEUR ...

...  
EN PENSANT  
VOTRE  
PROJET  
DANS SON  
ENSEMBLE



## LE PROLONGEMENT DE VOTRE MAISON

Outre les aspects d'intimité et de sécurité que procurent un portail et sa clôture au jardin, ou encore le confort et la sécurité que procure l'installation de volets et d'une porte de garage, tous ces produits doivent également répondre à un besoin d'esthétisme. Votre équipement extérieur doit refléter la personnalité de votre maison, il est désormais possible d'accorder l'esthétisme de votre portail, clôture, portillon, volet et même votre porte de garage.

Avec MAINE CLOTURES,

vous pourrez harmoniser tous ces éléments afin de faire de votre jardin une véritable pièce de vie supplémentaire et de votre habitation la vitrine de votre style.

## POUR HARMONISER AU MIEUX VOTRE MAISON



Retrouvez nos volets et portes de garage dans notre catalogue Édition AUREORE, en flashant ce QRCode.



Et pour visualiser l'ensemble de nos produits de fermeture et d'aménagement extérieur, TÉLÉCHARGEZ notre brochure Édition AUREORE BORÉALE.



# FUSION

PORTAIL BATTANT MOTORISÉ  
AVEC PORTILLON INTÉGRÉ

INNOVATION



DÉCOUVREZ  
FUSION



- Portail battant Canebière ouverture **FUSION**
- Clôture Pannecièrre



- Portail battant et Portillon Montparnasse
- Clôture Gréoux
- Volets battants Sirius



- Volets battants Orion